

TUL EXTENSIBLE Ht-75

PIEDS FACETÉS

réf. 508610



dimensions	structure	TECH CERAMIC (TC)	AVANT-GARDE CERAMIC (AC)	COOL CERAMIC (CC)	DREAM CERAMIC (DC)
180 (240)x100	couleurs ep				
200 (270)x100	couleurs ep				
220 (300)x100	couleurs ep				
240 (300)x100	couleurs ep				
180 (240)x110	couleurs ep	-	-		
200 (270)x110	couleurs ep	-	-		
220 (300)x110	couleurs ep	-	-		
240 (300)x110	couleurs ep	-	-		
180 (240)x120	couleurs ep	-	-		
200 (270)x120	couleurs ep	-	-		
220 (300)x120	couleurs ep	-	-		
240 (300)x120	couleurs ep	-	-		

⚠ Préciser la couleur EP du tube 60x60 (A) et de la tôle plissée (B).

Observations

- Ouverture sans déplacement des pieds.
- Ouverture centrale synchronisée.
- Extensible papillon avec poignée intégrée qui facilite l'ouverture semi-automatique de l'allonge.
- Finition du rail extensible aluminium identique à celle de la tôle plissée.
- Lorsque la rallonge est ouverte, les motifs de la céramique ne continueront pas.

	TC - AC - CC - DC
épaisseur	laminé 12 mm
rallonge	céramique

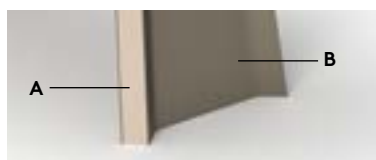

Pied métallique composé d'un tube 60x60 (A) habillé d'une tôle plissée (B).

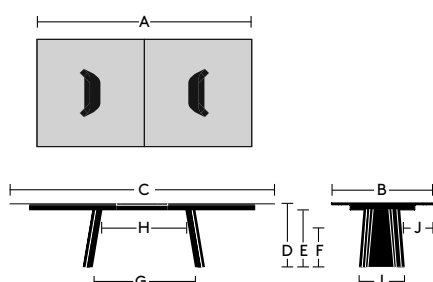

	180x100	200x100	220x100	240x100	180x110	200x110	220x110	240x110	180x120	200x120	220x120	240x120
A	180 cm	200 cm	220 cm	240 cm	180 cm	200 cm	220 cm	240 cm	180 cm	200 cm	220 cm	240 cm
B	100 cm	100 cm	100 cm	100 cm	110 cm	110 cm	110 cm	110 cm	120 cm	120 cm	120 cm	120 cm
C	240 cm	270 cm	300 cm	300 cm	240 cm	270 cm	300 cm	300 cm	240 cm	270 cm	300 cm	300 cm
D	76,5 cm	76,5 cm	76,5 cm	76,5 cm	76,5 cm	76,5 cm	76,5 cm	76,5 cm	76,5 cm	76,5 cm	76,5 cm	76,5 cm
E	68 cm	68 cm	68 cm	68 cm	68 cm	68 cm	68 cm	68 cm	68 cm	68 cm	68 cm	68 cm
F	47 cm	47 cm	47 cm	47 cm	47 cm	47 cm	47 cm	47 cm	47 cm	47 cm	47 cm	47 cm
G	100 cm	111 cm	121 cm	121 cm	100 cm	111 cm	121 cm	121 cm	100 cm	111 cm	121 cm	121 cm
H	84 cm	95 cm	105 cm	105 cm	84 cm	95 cm	105 cm	105 cm	84 cm	95 cm	105 cm	105 cm
I	44 cm	44 cm	44 cm	44 cm	54 cm	54 cm	54 cm	54 cm	54 cm	54 cm	54 cm	54 cm
J	32 cm	32 cm	32 cm	32 cm	32 cm	32 cm	32 cm	32 cm	37 cm	37 cm	37 cm	37 cm

TUL EXTENSIBLE Ht-75

PIEDS FACETÉS

réf. 508611



dimensions	structure	TECH CERAMIC (TC)	AVANT-GARDE CERAMIC (AC)	COOL CERAMIC (CC)	DREAM CERAMIC (DC)
180 (240)x100	couleurs ep				
200 (270)x100	couleurs ep				
220 (300)x100	couleurs ep				
240 (300)x100	couleurs ep				
180 (240)x110	couleurs ep	-	-		
200 (270)x110	couleurs ep	-	-		
220 (300)x110	couleurs ep	-	-		
240 (300)x110	couleurs ep	-	-		
180 (240)x120	couleurs ep	-	-		
200 (270)x120	couleurs ep	-	-		
220 (300)x120	couleurs ep	-	-		
240 (300)x120	couleurs ep	-	-		

⚠ Préciser la couleur EP du tube 60x60 (A) et de la tôle plissée (B).

Observations

- Ouverture sans déplacement des pieds.
- Ouverture centrale synchronisée.
- Extensible papillon avec poignée intégrée qui facilite l'ouverture semi-automatique de l'allonge.
- Finition du rail extensible aluminium identique à celle de la tôle plissée.
- Lorsque la rallonge est ouverte, les motifs de la céramique ne continueront pas.

	TC - AC - CC - DC
épaisseur	laminé 12 mm
rallonge	céramique

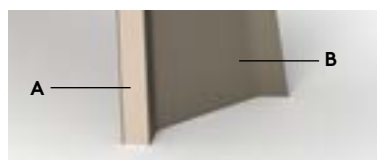

Pied métallique composé d'un tube 60x60 (A) habillé d'une tôle plissée (B).

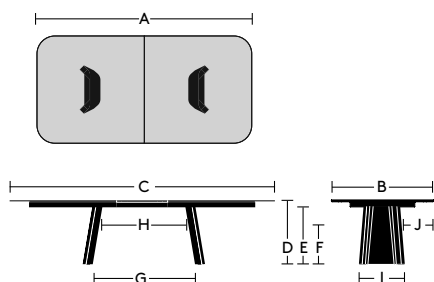

	180x100	200x100	220x100	240x100	180x110	200x110	220x110	240x110	180x120	200x120	220x120	240x120
A	180 cm	200 cm	220 cm	240 cm	180 cm	200 cm	220 cm	240 cm	180 cm	200 cm	220 cm	240 cm
B	100 cm	100 cm	100 cm	100 cm	110 cm	110 cm	110 cm	110 cm	120 cm	120 cm	120 cm	120 cm
C	240 cm	270 cm	300 cm	300 cm	240 cm	270 cm	300 cm	300 cm	240 cm	270 cm	300 cm	300 cm
D	76,5 cm	76,5 cm	76,5 cm	76,5 cm	76,5 cm	76,5 cm	76,5 cm	76,5 cm	76,5 cm	76,5 cm	76,5 cm	76,5 cm
E	68 cm	68 cm	68 cm	68 cm	68 cm	68 cm	68 cm	68 cm	68 cm	68 cm	68 cm	68 cm
F	47 cm	47 cm	47 cm	47 cm	47 cm	47 cm	47 cm	47 cm	47 cm	47 cm	47 cm	47 cm
G	100 cm	111 cm	121 cm	121 cm	100 cm	111 cm	121 cm	121 cm	100 cm	111 cm	121 cm	121 cm
H	84 cm	95 cm	105 cm	105 cm	84 cm	95 cm	105 cm	105 cm	84 cm	95 cm	105 cm	105 cm
I	44 cm	44 cm	44 cm	44 cm	54 cm	54 cm	54 cm	54 cm	54 cm	54 cm	54 cm	54 cm
J	32 cm	32 cm	32 cm	32 cm	32 cm	32 cm	32 cm	32 cm	37 cm	37 cm	37 cm	37 cm

TUL FIXE Ht-75

PIEDS FACETÉS

réf. 508602



dimensions	⚠ structure	TECH CERAMIC (TC)	AVANT-GARDE CERAMIC (AC)	COOL CERAMIC (CC)	DREAM CERAMIC (DC)
240x120	couleurs ep	-	-		
270x120	couleurs ep	-	-		
300x120	couleurs ep	-	-		

⚠ Préciser la couleur EP du tube 60x60 (A) et de la tôle plissée (B).

dimensions / épaisseurs	TC	AC	CC	DC
240x120	laminé 12 mm	laminé 12 mm	laminé 12 mm	laminé 12 mm
270x120 / 300x120	<i>indisponible</i>	<i>indisponible</i>	laminé 14 mm	laminé 14 mm



Pied métallique composé d'un tube 60x60 (A) habillé d'une tôle plissée (B).

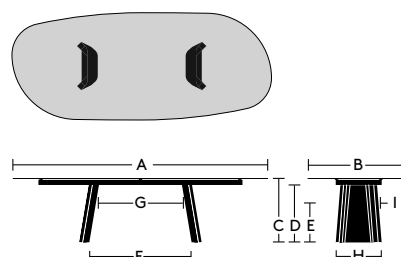

	240x120	250x120	300x120
A	240 cm	250 cm	300 cm
B	120 cm	120 cm	120 cm
C	76,5 cm	76,5 cm	76,5 cm
D	68 cm	68 cm	68 cm
E	47 cm	47 cm	47 cm
F	121 cm	121 cm	121 cm
G	105 cm	105 cm	105 cm
H	54 cm	54 cm	54 cm
I	37 cm	37 cm	37 cm

TUL EXTENSIBLE Ht-75

PIEDS FACETÉS

réf. 508612



dimensions	structure	TECH CERAMIC (TC)	AVANT-GARDE CERAMIC (AC)	COOL CERAMIC (CC)	DREAM CERAMIC (DC)
240 (310)x120	couleurs ep	-	-		
270 (350)x120	couleurs ep	-	-		
290 (350)x120	couleurs ep	-	-		

⚠ Préciser la couleur EP du tube 60x60 (A) et de la tôle plissée (B).

Observations

- Ouverture sans déplacement des pieds.
- Ouverture centrale synchronisée.
- Extensible papillon avec poignée intégrée qui facilite l'ouverture semi-automatique de l'allonge.
- Finition du rail extensible aluminium identique à celle de la tôle plissée.
- Lorsque la rallonge est ouverte, les motifs de la céramique ne continueront pas.

dimensions / épaisseurs	TC	AC	CC	DC
240x120	laminé 12 mm	laminé 12 mm	laminé 12 mm	laminé 12 mm
270x120/290x120	indisponible	indisponible	laminé 14 mm	laminé 14 mm

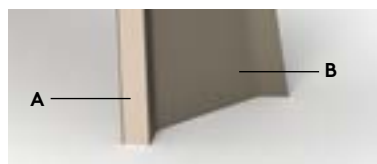

Pied métallique composé d'un tube 60x60 (A) habillé d'une tôle plissée (B).

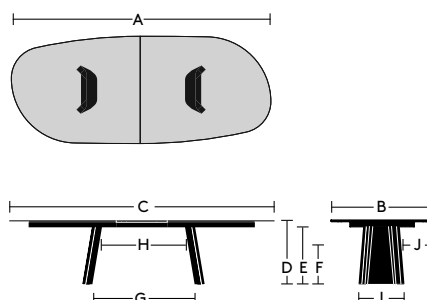

	240x120	270x120	290x120
A	240 cm	270 cm	290 cm
B	120 cm	120 cm	120 cm
C	310 cm	350 cm	350 cm
D	76,5 cm	76,5 cm	76,5 cm
E	68 cm	68 cm	68 cm
F	47 cm	47 cm	47 cm
G	121 cm	121 cm	121 cm
H	105 cm	105 cm	105 cm
I	54 cm	54 cm	54 cm
J	37 cm	37 cm	37 cm

Finitions

Métal

Tech Ceramic

Dream Ceramic

Cool Ceramic

Avant-Garde Ceramic

MÉTAL (piétement)



EP 2471F



EP 491F

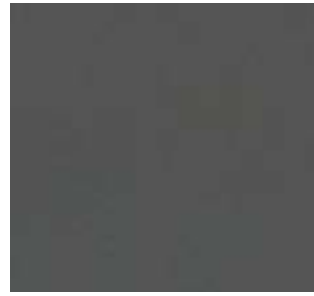

EP 2493F



EP490F

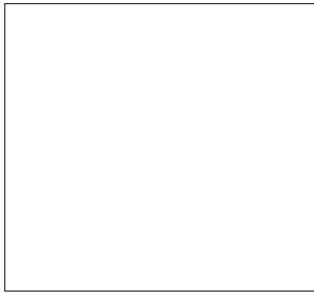

EP 2401F



EP 2463F



EP 2462F



EP 2460F

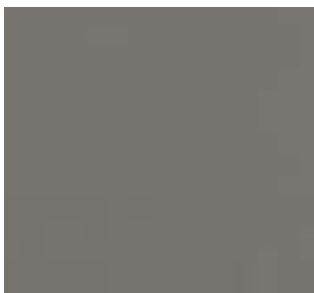

EP 2464F

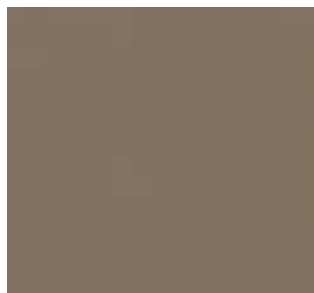

EP 2461F

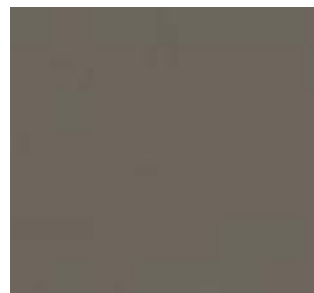

EP 2467F

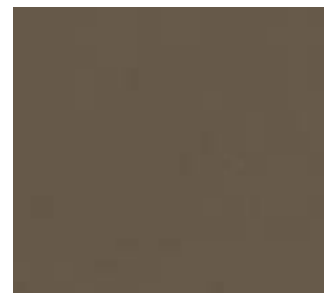

EP 2475F



EP 413



EP 2476

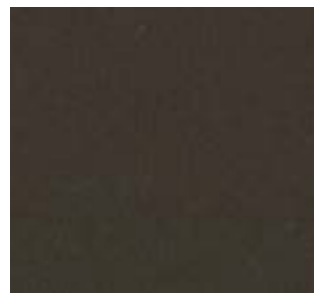

EP 492F

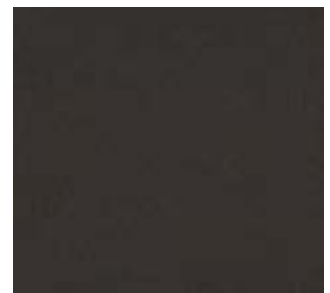

EP 2407F



EP 2487F

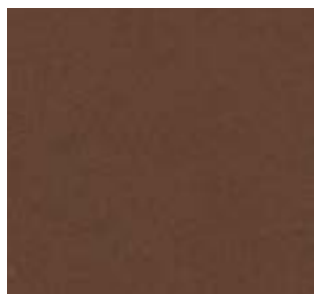

EP 2488F



EP 2489F



EP 2466F



EP 2455F



EP 2403F



EP 2402F



EP 2457F



EP 2458F



EP 2469F



EP 2404F



EP 2480F

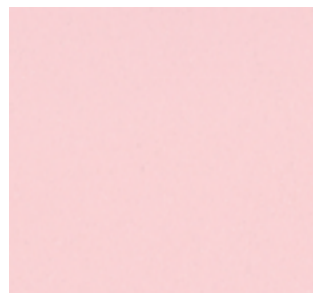

EP 2483F



EP 2484F



EP 2485F



EP 2486F

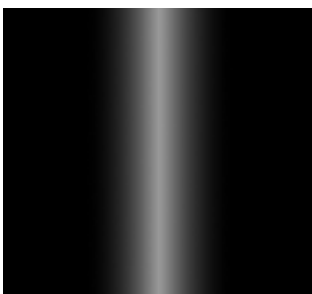

EP 2471B (Brillant)

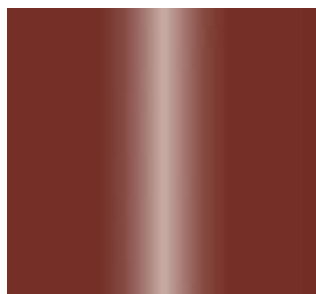

EP 2477B (Brillant)

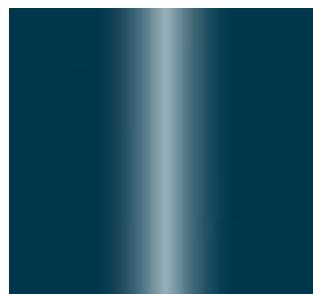

EP 2478B (Brillant)

TECH CERAMIC

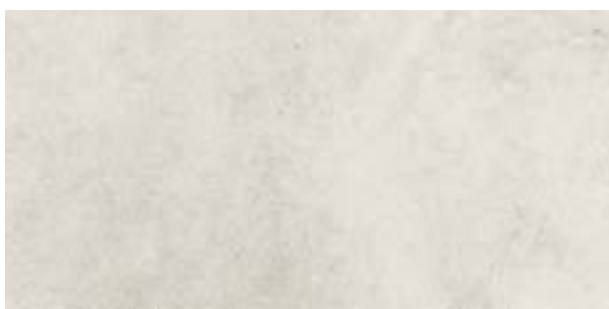

TC 603



TC 604



TC 612



TC 605



TC 601

AVANT-GARDE CERAMIC



AC 301



AC 302

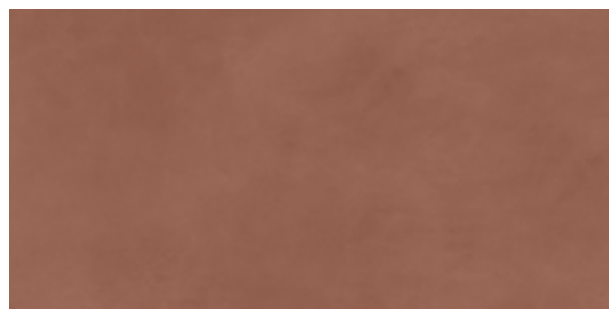

AC 306

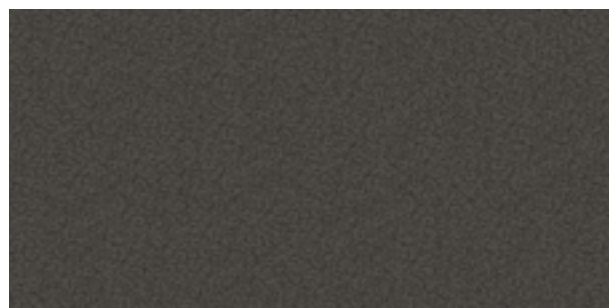

AC 307

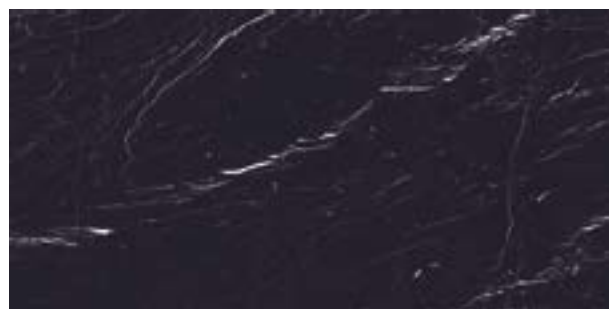

AC 305

AVANT-GARDE CERAMIC



AC 637



AC 677



AC 673



AC 678



AC 672



AC 679



AC 670



AC 680

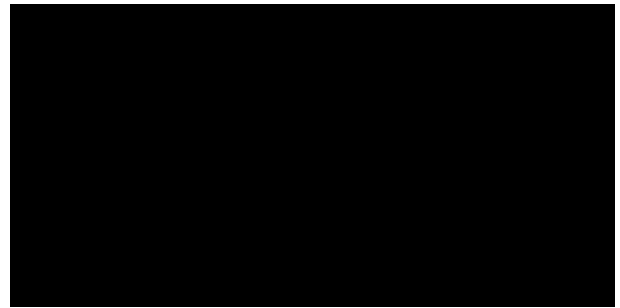
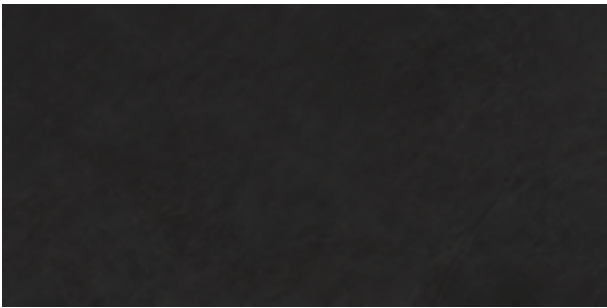

AC 681

COOL CERAMIC

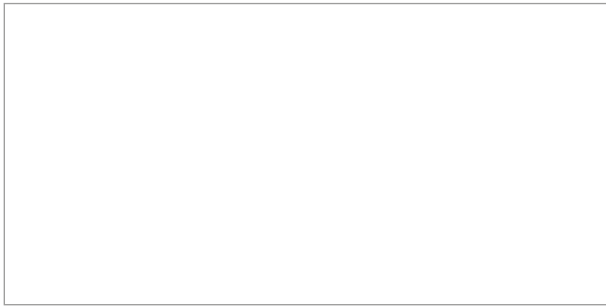

CC 661



CC 641



CC 633



CC 642



CC 631



CC 643

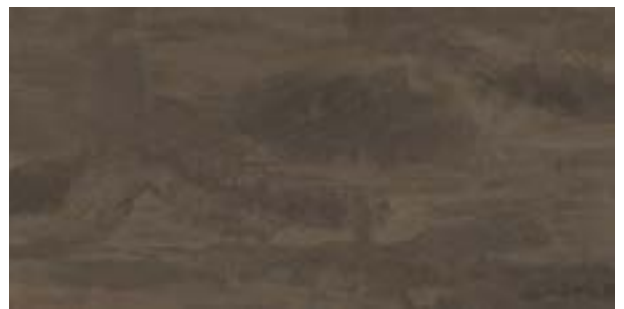

CC 644



CC 801

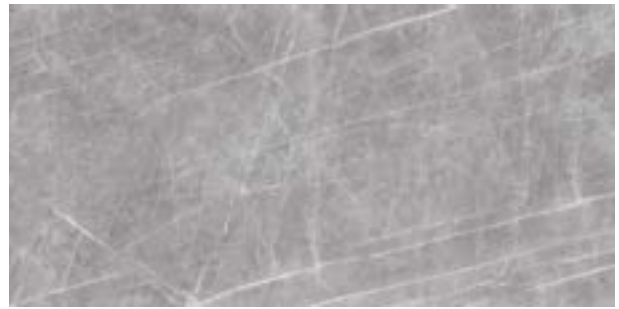

CC 824



CC 805



CC 825



CC 812

DREAM CERAMIC



DC 707



DEKTON®

DC 635



DC 703



DEKTON®

DC 636



DC 706



DEKTON®

DC 634



DC 705

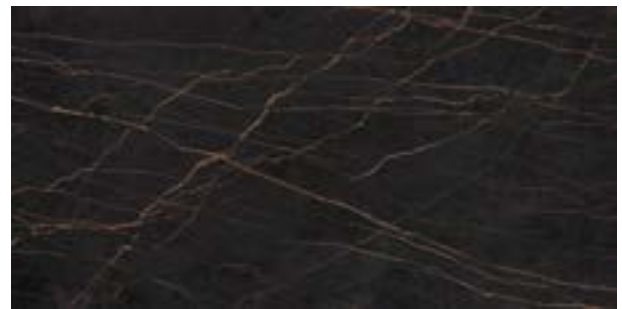

DEKTON®

DC 701



DC 704



CARACTERISTIQUES DES CERAMIQUES

Les collections TECH CERAMIC, COOL CERAMIC, AVANT-GARDE CERAMIC et DREAM CERAMIC proposent un produit innovant et de grande qualité; composé de 2 parties laminées; la base en verre et la surface supérieure en céramique.

Les céramiques utilisées par Mobliberica ont été certifiées par les meilleurs chercheurs en la matière, confirmant après de nombreux essais draconiens que leur qualité est excellente. Cette qualité est obtenue, en partie, grâce à un processus de fabrication innovant qui souligne l'utilisation de fours électriques écologiques lesquels n'émettent pas de substances nocives. De plus, le choix extrêmement rigoureux des matières premières entrant dans la fabrication, confèrent au produit final des caractéristiques spéciales.

La technique révolutionnaire pour obtenir les aspects des céramiques de nos collections apporte un rendu très proche de la réalité, en offrant des effets spectaculaires. Recouvrir une table avec un aspect pierre naturelle, oxydes, ciments avec une épaisseur et un poids identique est désormais possible. Et tout ceci avec des caractéristiques techniques uniques.



Résistante aux hautes températures: La céramique utilisée sur nos tables, ne se consume pas au contact du feu et n'émet aucune fumée ni substance toxique. De plus, elle garde son aspect original.



Surface hygiénique: Notre céramique ne diffuse aucune substance nocive. Elle est complètement adaptée au contact avec les aliments. Les bactéries ne s'y fixent pas et ne pénètrent pas dans le matériau.



Résistante aux produits chimiques: Le matériau peut se nettoyer avec n'importe quel produit ménager et conservera ses propriétés sans dommage. Il résiste aussi bien aux solvants organiques comme non-organiques. Le seul produit à ne pas utiliser est l'Acide Fluorhydrique.



Résistante aux rayures et à l'abrasion: La dureté de la surface de nos céramiques apporte une haute résistance aux rayures et au frottement. Toutefois, en cas de chocs soudains ou d'une utilisation inadaptée, la surface du matériau peut s'en trouver endommagée.



Imperméable et résistant aux liquides. L'absorption du matériau est proche de zéro. Résistant au gel et aux intempéries.



Anti-tâches: La surface du matériau n'est pas poreuse ce qui la protège contre la saleté, l'huile ou tout autre liquide.



Respect de l'environnement: Notre céramique est un produit 100% naturel. Il ne pollue pas l'environnement car il se compacte et peut être recyclé facilement pour d'autres utilisations postérieures. Pas moins de 52% de sa composition comprend des matières premières recyclables.

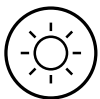

Résistante aux rayons UV: Sa couleur ne se détériore pas avec l'exposition solaire ou les températures extrêmes.



Résistante au froid et au gel: Les céramiques de notre tarif ne subissent aucun dommage à basse température.



Facile à assainir: La surface de la céramique peut se désinfecter sans difficulté et permet de minimiser les risques pour la santé.